

4 Управление

4.4.4 Способ запуска при холодной погоде

Когда при холодной погоде возникают проблемы с запуском, производите запуск, выполняя процедуры, описанные ниже.

[PDS50,70S]

<Процедура>

- <1> Полностью откройте рабочий клапан.
- <2> Производя обычный запуск, если видите, что двигатель запускается, и число оборотов возрастает, постепенно закрывайте рабочий клапан. Внимательно следите за сжатым воздухом, выходящим из рабочего клапана.
- <3> После полного закрытия клапана, выполняйте прогрев двигателя.

[PDS100S]

<Процедура>

- <1> Полностью закройте рабочий клапан, пусковой клапан разгрузочного устройства установите в положение «Пуск».
- <2> Полностью откройте предохранительный клапан «1» в верхней части ресивера – сепаратора.
- <3> Поверните включатель стартера в положение «Пуск» и дважды в течение 4-5 сек выполняйте проворачивание коленчатого вала (двигателя).
- <4> Производя обычный запуск, если видите, что двигатель запускается, и число оборотов возрастает, постепенно закрывайте предохранительный клапан «1». После полного закрытия клапана, выполняйте прогрев двигателя.

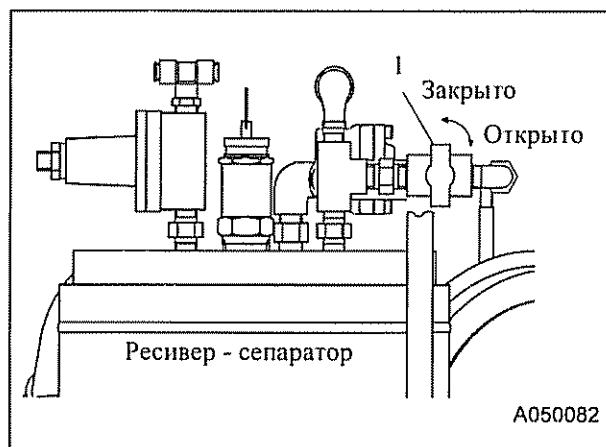

[PDS130S]

<Процедура>

- <1> Полностью закройте рабочий клапан, пусковой клапан разгрузочного устройства установите в положение «Пуск».
- <2> Полностью откройте предохранительный клапан «1» на масляном сепараторе.
- <3> Поверните включатель стартера в положение «Пуск» и дважды в течение 4-5 сек, выполните проворачивание коленчатого вала двигателя.
- <4> Производите обычный запуск и если видите, что двигатель запускается, число оборотов возрастает, постепенно закрывайте предохранительный клапан «1». После полного закрытия клапана, выполняйте прогрев двигателя.

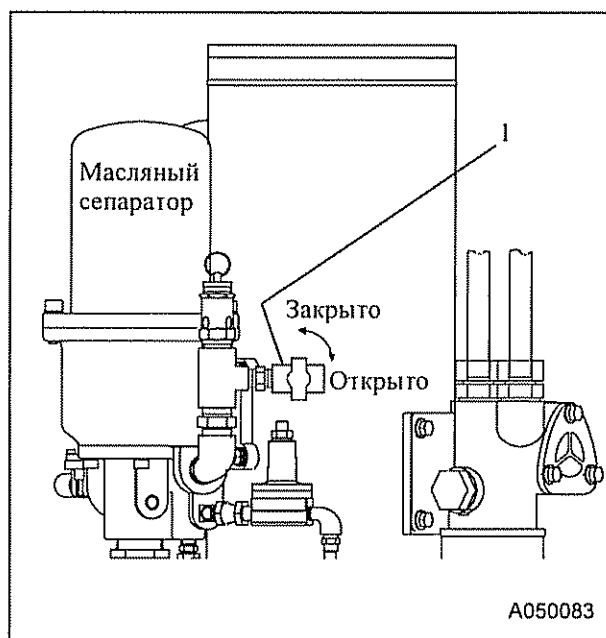

4 Управление

[PDS175S]

<Процедура>

- <1> Полностью закройте рабочий клапан, предохранительный клапан, находящийся на ресивере-сепараторе полностью откройте.
- <2> Производите обычный запуск и если видите, что двигатель запускается, число оборотов возрастает, постепенно закрывайте предохранительный клапан. После полного закрытия клапана, выполняйте прогрев двигателя.

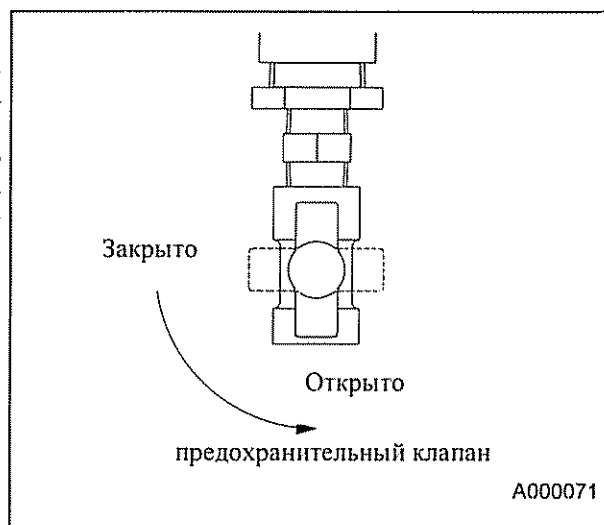

[PDS265S]

<Процедура>

- <1> Полностью закройте рабочий клапан, пусковой клапан разгрузочного устройства установите в положение «Пуск».
- <2> Полностью откройте предохранительный клапан «1», находящийся на ресивере-сепараторе.
- <3> Поверните включатель стартера в положение «Пуск» и дважды, в течение 4-5 сек, выполняйте проворачивание коленчатого вала двигателя.
- <4> Производите обычный запуск и если видите, что двигатель запускается, число оборотов возрастает, постепенно закрывайте предохранительный клапан «1». После полного закрытия клапана, выполняйте прогрев двигателя.

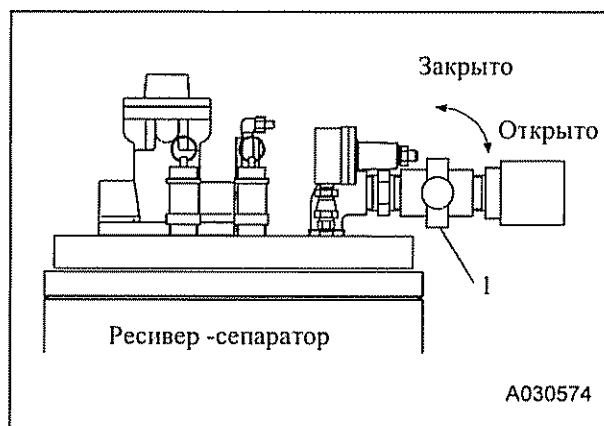

[PDS390S]

<Процедура>

- <1> Полностью закройте рабочий клапан, пусковой клапан разгрузочного устройства установите в положение «Пуск».
- <2> Полностью откройте предохранительный клапан «1», находящийся на ресивере-сепараторе.
- <3> Нажав кнопку аварийной остановки, поверните включатель стартера в положение «Пуск» и дважды, в течение 4-5 сек, выполняйте проворачивание коленчатого вала двигателя.
- <4> Повернув кнопку аварийной остановки, произведите сброс установок.
- <5> Производите обычный запуск и если видите, что двигатель запускается, число оборотов возрастает, постепенно закрывайте предохранительный клапан «1». После полного закрытия клапана, выполняйте прогрев двигателя.

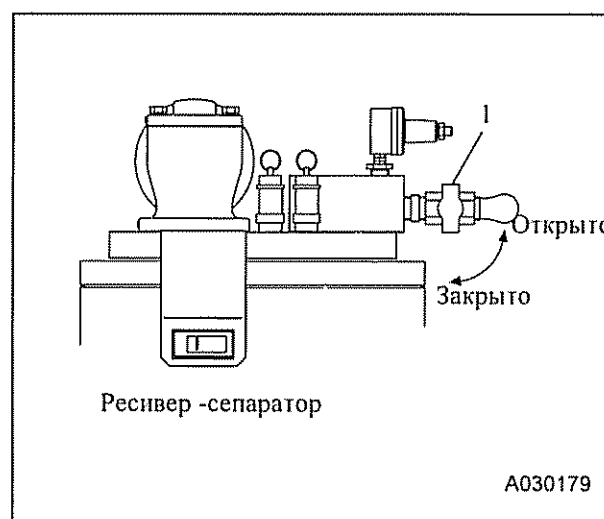

4 Управление

[PDS655S]

<Процедура>

- <1> Полностью закройте рабочий клапан, пусковой клапан разгрузочного устройства установите в положение «Пуск».
- <2> Полностью откройте предохранительный клапан «1», находящийся на ресивере-сепараторе.
- <3> Нажав кнопку аварийной остановки, поверните включатель стартера в положение «Пуск» и дважды, в течение 4-5 сек, выполните проворачивание коленчатого вала двигателя.
- <4> С помощью кнопки аварийной остановки произведите сброс установок.
- <5> Производите обычный запуск и если видите, что двигатель запускается, и число оборотов возрастает, постепенно закрывайте предохранительный клапан «1». После полного закрытия клапана, выполните прогрев двигателя.

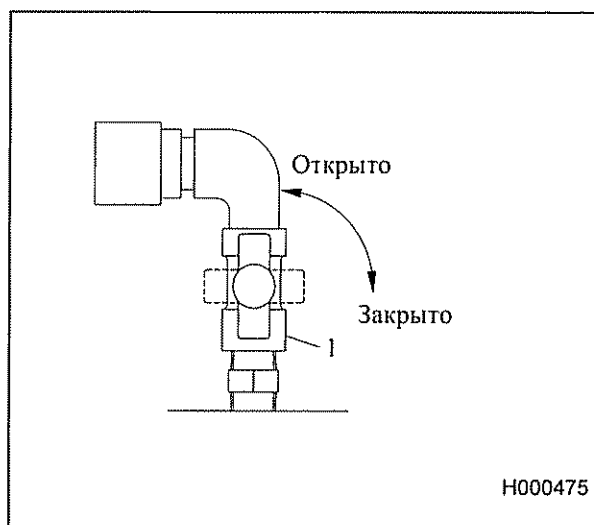

[PDS750S]

<Процедура>

- <1> Полностью закройте рабочий клапан «1», пусковой клапан разгрузочного устройства «2» установите в положение «Пуск».
- <2> Полностью откройте предохранительный клапан «3», находящийся на ресивере-сепараторе.
- <3> Нажав кнопку аварийной остановки «4», поверните включатель стартера «5» в положение «Пуск» и дважды, в течение 4-5 сек, выполните проворачивание коленчатого вала двигателя.
- <4> Повернув кнопку аварийной остановки «4», произведите сброс установок.
- <5> Производите обычный запуск и если видите, что двигатель запускается, число оборотов возрастает, постепенно закрывайте предохранительный клапан «3». После полного закрытия клапана, выполните прогрев двигателя.

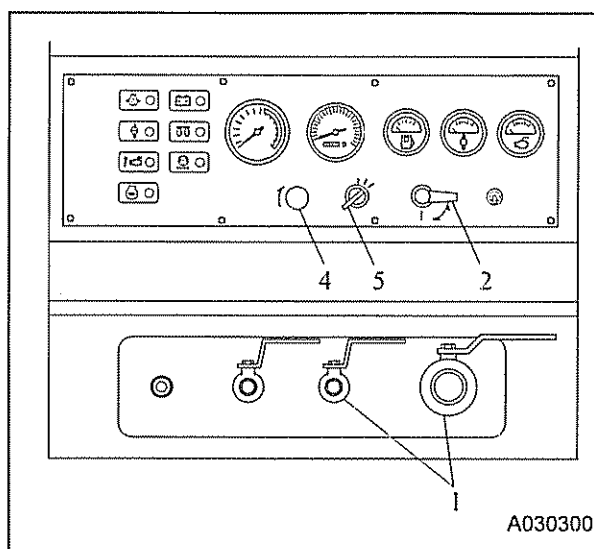
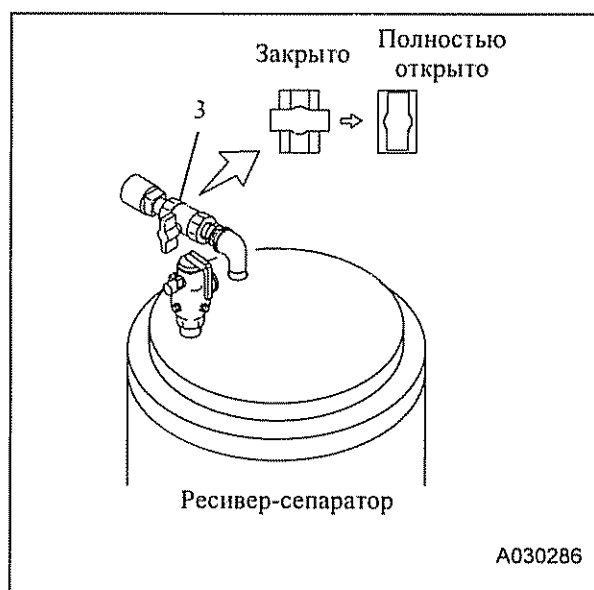

4 Управление

Важно

- Внимание когда работаете при температуре ниже -5°C -









- Используйте моторное масло SAE10W-30(класс CD).
- Используйте охлаждающую жидкость LLC (антифриз).
- Относительно правильной пропорции LLC (антифриза) в зависимости от температуры окружающего воздуха смотри в разделе 5.6.13.
- Аккумулятор должен быть полностью заряжен.

4.4.5 Показания измерительных приборов во время работы

Важно

- Во время работы манометр для измерения давления на выходе должен показывать более:
 - PDS50S-----0,39МПа
 - PDS70,100,130,185,265,390S----0,4МПа
 - PDS175S-----0,5МПа
 - PDS655,750S-----0,46МПа
- Соблюдение этого требования очень важно, так как при работе при более низком давлении будет ухудшаться сепарация смазочного масла в масляном сепараторе, это приведет к уменьшению количества масла, циркулирующего в компрессоре, что в свою очередь приведет к перегреву и поломке оборудования.
- Убедитесь, что число оборотов при отсутствии нагрузки (или при низкой нагрузке) более 1.000 об/мин. Если продолжать работу при таком количестве оборотов, это приведет к возникновению сильной вибрации и повреждению частей компрессора, поэтому если в процессе работы число оборотов достигнет величины 1.000 об/мин, остановите компрессор. (для модели PDS390)

- В процессе работы время от времени проверяйте, правильно ли работают измерительные приборы и прочие части данного устройства, нет ли утечек воздуха, масла, воды, топлива.
- Ниже показана индикация измерительных приборов при нормальной работе, обращайтесь к этой таблице, как к образцу при проведении проверки.
- В таблице ниже даются стандартные значения, они могут различаться в зависимости от условий работы и т. п.

Защитное оборудование	Лампы аварийной остановки					Лампы аварийной сигнализации		Сигнальные лампы
	Давление моторного масла	Температура охлаждающей жидкости	Температура воздуха на выходе	Снижение скорости двигателя	Осталось мало топлива	Масляный фильтр компрессора	Зарядка аккумулятора	Предварительный нагрев
Индикация								
Перед пуском	●	●	●	●	●	●		* ●
Когда включатель стартера в положении «Работа»	Погасла	Погасла	Погасла	Погасла	Погасла	Погасла	Горит	Погасла
В процессе работы	● Гаснет							

(Единицы измерения: МПа)

		Манометр для измерения давления на выходе									
		PDS50S	PDS70S	PDS100S	PDS130S	PDS175S	PDS185S	PDS265S	PDS390S	PDS655S	PDS750S
В процессе работы	Без нагрузки	0,71 ~ 0,7	0,72 ~ 0,9	0,7 ~ 0,9	0,7 ~ 0,9	0,72 ~ 0,9	0,72 ~ 0,9	0,7 ~ 0,9	0,7 ~ 0,9	0,7 ~ 0,9	0,7 ~ 1,0
	При полной нагрузке	0,39 ~ 0,69	0,4 ~ 0,7	0,4 ~ 0,7	0,4 ~ 0,7	0,5 ~ 0,7	0,5 ~ 0,7	0,4 ~ 0,7	0,4 ~ 0,7	0,46 ~ 0,7	0,46 ~ 0,7

5 Проведение периодических проверок и обслуживания

5.6.13 Замена охлаждающей жидкости



Внимание

Будьте внимательны, когда снимаете колпачок радиатора

- Когда хотите открыть колпачок радиатора, нужно сначала обязательно остановить компрессор, дать остыть охлаждающей жидкости, ее давление снизится, а затем уже можете открыть колпачок радиатора. В противном случае вырвавшийся горячий пар может причинить ожоги.

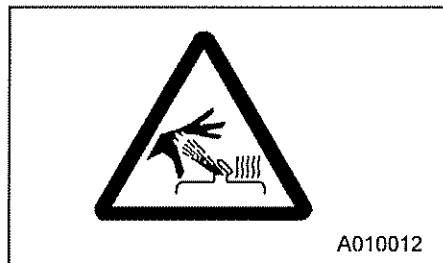

Внимание

Внимание при использовании антифриза

- Антифриз является ядовитым веществом.
- Если по ошибке выпили антифриз, сразу же постарайтесь вызвать у себя рвоту и обратитесь к врачу.
- При попадании антифриза в глаза, промойте их большим количеством воды и обратитесь к врачу.
- Храните антифриз в герметичных, закрытых емкостях, в местах, недоступных для детей.
- Соблюдайте меры противопожарной безопасности.
- При утилизации антифриза следуйте соответствующим инструкциям.

Важно

- Концентрация охлаждающей жидкости и антифриза -

- Используйте мягкую воду хорошего качества из водопровода для добавления в охлаждающую жидкость.
- Когда будете использовать жесткую воду из колодцев, скважин и т. п., которая содержит частицы земли, песка, грязи, внутри радиатора и на головке цилиндра, там где проходит охлаждающая жидкость, будет образоваться налет, являющийся причиной перегрева двигателя.
- Когда работаете в местностях с низкой температурой, в качестве охлаждающей жидкости используйте антифриз.
- Регулируйте концентрацию антифриза в зависимости от температуры воздуха.
- Используйте концентрацию антифриза в пределах 30 ~ 35%.
- Когда концентрация антифриза превышает 60% ,его эффективность снижается (при нагрузке : концентрация антифриза: 35%)

[Для справки] стандартные пропорции антифриза

Температура воздуха	Пропорция
До -10°C	30%
До -15°C	35%